

**Руководство по
эксплуатации
Иммерсионный
циркулятор
SousVideChef II**

Пожалуйста, прочитайте данное руководство перед первым использованием устройства. Вы найдете много важных и полезных рекомендаций.

Храните данное руководство для дальнейшего использования и передавайте его вместе с циркулятором.

SousVideChef by Vac-Star

Vac-Star Verpackungsmaschinen AG — Rte de l'Industrie 7 — 1786 Sugiez — Switzerland
phone +41 26 673 93 00 — fax +41 26 673 05 38 — info@vac-star.com — www.vac-star.com

ДЕКЛАРАЦИЯ СООТВЕТСТВИЯ ЕС

Компания VAC-STAR AG, Rte de l'Industrie 7, CH-1786 Sugiez (Швейцария), заявляет о следующем(-их) продукте(-ах):

Водно-иммерсионный циркулятор

Напряжение 230 В, 50/60 Гц

Тип/модель:

SousVideChef_II (SVC_II)

Производитель: Vac-Star Verpackungsmaschinen AG, CH-1786 Sugiez (Швейцария)

То, что следующие стандарты применяются к:

Электромагнитной совместимости (Директива 2004/108/ЕС)	Низковольтному оборудованию (Директива 2006/95/ЕС)
EN 55014-1 изд.3:2007	EN 60335-1 изд.3:2012
EN 55014-2:1998	EN 62233:2008
EN 61000-3-2 изд.3:2006	
EN 61000-3-3 изд.2:2009	
EN 61000-6-3 изд.2:2007	

На основании выдачи сертификата: Заключительный отчет 31-9553 от 04.03.2015

Номера сертификатов E-31-00104-15 и E-31-00105-15

г. Сюжье, 31 марта 2015 года

Имя: Кристиан Хоэссле

Должность Заместитель директора

КОМПЛЕКТ ПОСТАВКИ

- ✓ Инструкции по эксплуатации
- ✓ Иммерсионный циркулятор, который состоит из:

- A) Корпуса насоса
- B) Панели управления
- C) Стопорного винта
- D) Защитной сетки
- E) Задней панели
- F) Водовыпускного отверстия, горизонтального
- G) Переключателя «вкл.-выкл.»
- H) Устройства тепловой защиты
- I) Вентиляционного вентиля

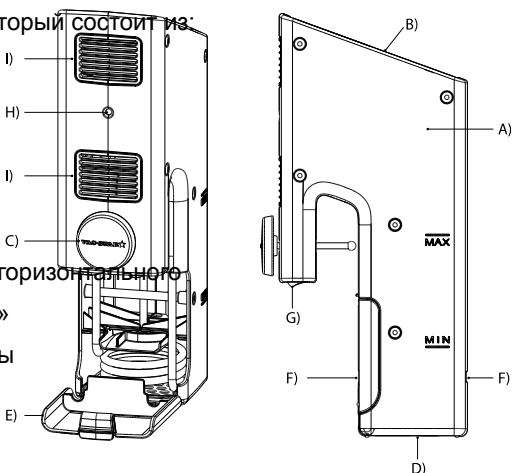

ТЕХНИЧЕСКИЕ ДАННЫЕ

Номинальное напряжение: 220–240 В ~

Номинальная частота: 50/60 Гц

Допустимая мощность: 1300 Вт

Класс защиты: I

Производительность насоса: 16 л/мин

Макс. объем воды: ок. 40 литров

ОБЩИЕ

ПРЕДУПРЕЖДЕНИЯ



БЕЗОПАСНОСТИ

При неиспользовании циркулятора, перед его очисткой или в случае неисправности, всегда отключайте источник питания!

Никогда не тяните за кабель питания! **Опасность поражения электрическим током!**

Погружайте корпус циркулятора в воду исключительно до МАКСИМАЛЬНОГО

уровня!

Опасность поражения электрическим током!

Если циркулятор упал в воду, перед его извлечением отключите устройство от электрической сети! Не используйте устройство до тех пор, пока авторизованный сервисный центр не проверит его работоспособность.

Следуйте этой же инструкции, если кабель питания или само устройство повреждено или упало. **Опасность поражения электрическим током!**

Никогда не помещайте кабель питания и само устройство на горячие поверхности или вблизи от источников тепла. Расположите кабель питания таким образом, чтобы он не соприкасался с горячими или острыми предметами.

Опасность поражения электрическим током!

Никогда не сгибайте кабель питания и не обматывайте его вокруг устройства, поскольку это может привести к разрыву кабеля. **Опасность поражения электрическим током!**

Не используйте устройство, если вы стоите на мокром полу или если у вас мокрые руки. **Опасность поражения электрическим током!**

Никогда не снимайте корпус циркулятора и не пытайтесь разбирать циркулятор, используя металлические предметы. **Опасность поражения электрическим током!**

Храните упаковочные материалы в недоступном для детей месте. **Опасность удушья!**

Электрическая техника – это не игрушки! Поэтому храните и используйте устройство в недоступном для детей месте. Дети не осознают опасность, которая может возникнуть при обращении с электрическими приборами. Закрепите кабель питания, чтобы он не болтался и его не можно было вытянуть.

Данное устройство не предназначено для использования определенными лицами (включая детей) с ограниченными физическими, сенсорными или умственными способностями по причине отсутствия у них опыта и (или) знаний, если только они не находятся под наблюдением человека, ответственного за их безопасность, или они не были проинструктированы о принципах эксплуатации данного устройства. Необходимо следить за тем, чтобы дети не играли с данным устройством.

Ремонт должен выполняться только авторизованными мастерскими.

Устройства, отремонтированные непрофессиональными специалистами, представляют опасность для пользователя.

Во избежание опасностей, травм и несчастных случаев, а также повреждения устройства, ремонт поврежденного кабеля питания должен выполняться только в той мастерской, которая утверждена производителем.

Устройство может быть подключено только к защитному контактному гнезду, которое было установлено в соответствии с правилами, указанными на типовой табличке, которые касаются напряжения сети питания.

Для того чтобы избежать несчастных случаев, к одному защитному контактному гнезду никогда не следует подключать более одного бытового электрического устройства.

ПРЕДУПРЕЖДЕНИЯ О БЕЗОПАСНОСТИ, КАСАЮЩИЕСЯ УСТРОЙСТВА

При эксплуатации устройств, нагреваемых электричеством, могут возникнуть высокие температуры. Это может привести к травмам, например, при контакте с горячей водой и горячими металлическими компонентами! Используйте ручки. Укажите на опасности, которым могут быть подвергнуты другие пользователи.

Опасность ожога!

Помещайте контейнер с иммерсионным циркулятором только на термостойкую, ровную и нескользящую поверхность, например, на кухонную рабочую поверхность. Никогда не закрывайте вентиляционные вентили устройства для того, чтобы избежать аккумуляирования тепла. Не накрывайте устройство, когда оно включено. **Опасность ожога!**

Меняйте воду через регулярные промежутки времени для удаления примесей и во избежание увеличения количества накипи.

При падении устройства существует опасность получения ожога!

Осторожно опустите пищу в устройство, чтобы предотвратить возникновение брызг горячей воды. **Опасность ожога!**

Перед использованием убедитесь в том, что иммерсионный циркулятор правильно прикреплен к контейнеру и стопорный винт плотно затянут.

Убедитесь в том, что соблюдены минимальные и максимальные уровни воды во избежание повреждения (отметки MIN («МИН.»)/MAX («МАКС») на корпусе).

Уровень воды никогда не должен быть ниже отметки MIN или выше отметки MAX во избежание повреждения устройства.

Используйте только оригинальные дополнительные компоненты!

При использовании неоригинальных дополнительных компонентов существует повышенная опасность несчастных случаев. Не принимается никакая ответственность за человеческие травмы, связанные с использованием неоригинальных дополнительных компонентов. Использование неоригинальных компонентов других производителей приводит к потере права на какие-либо претензии по гарантийным обязательствам.

Используйте устройство исключительно для приготовления методом сувид пищевых продуктов в вакуумной упаковке, таких как мясо, овощи и т. д., и никогда не используйте его для других целей.

Пожалуйста, примите к сведению, что после выключения устройство все еще остается горячим!

Перед тем как очистить устройство или отложить его в сторону, подождите, пока иммерсионный циркулятор не остынет в достаточной мере.

Иммерсионный циркулятор не предназначен для использования с внешним таймером или отдельной системой удаленного управления (радиоуправляемой или ее аналогом).

Иммерсионный циркулятор предназначен исключительно для нагрева воды и не подходит для непосредственного разогрева пищи, для которого, например, используется суповарка, фритюрница и т. д.!!!

ПЕРЕД ПЕРВЫМ ИСПОЛЬЗОВАНИЕМ

- Выберите подходящий контейнер, чтобы погрузить иммерсионный циркулятор.
 - Минимальная глубина контейнера должна быть 20 см.
Иммерсионный циркулятор не должен касаться дна контейнера!
 - Убедитесь в том, что выбранный контейнер подходит для температур, по крайней мере, до 100 °C (212 °F)!
 - Контейнер должен быть объемом от 10 до 40 литров.
Мы рекомендуем использовать наш специальный прозрачный поликарбонатный гастроконтейнер.
- Снимите стопорный винт с задней стороны иммерсионного циркулятора.
- Подвесьте иммерсионный циркулятор на краю контейнера.
- Плавно затяните стопорный винт, чтобы надежно прикрепить иммерсионный циркулятор к контейнеру.
 - Убедитесь в том, что иммерсионный циркулятор не касается дна контейнера!
 - Всасывающее отверстие в основании иммерсионного циркулятора не

должно быть засорено, чтобы внутрь его могла свободно затекать вода.

⚠ Осторожно! Пожалуйста, обратите внимание на то, что чрезмерное затягивание зажима при прикреплении циркулятора к контейнеру может привести к повреждению циркулятора. В таком случае производитель не будет принимать какие-либо претензии по гарантийным обязательствам!

- Заполните контейнер водой, соблюдая уровни воды MIN и MAX.
 - Пожалуйста, примите к сведению, что после помещения пищи в контейнер может повышаться уровень воды!
- По возможности закройте контейнер, если он используется для минимизации испарения.

Для этого мы предлагаем специальные плавающие изоляционные шарики, которые оптимально адаптируются к поверхности соответствующего контейнера.
- Тщательно упакуйте в вакуумную упаковку пищевой продукт, который вы хотите приготовить, используя метод сувид.
 - Не допускайте появления пузырьков воздуха в пакете для обеспечения оптимальной теплопередачи и для того, чтобы продукт не плавал на поверхности.
- Используйте только термостойкие вакуумные пакеты.
- Не наливайте в контейнер слишком большое количество жидкости и убедитесь в том, что продукты не всасываются в насос, блокируя водовпускное или водовыпускное отверстия.

ФУНКЦИОНАЛЬНОСТЬ

Включите устройство с помощью выключателя (G) на задней панели под ручкой. Загорится ЖК-дисплей.

ЖК-дисплей:



Нагрев



Нагреватель активен, когда отображается этот символ (процесс нагрева).

Циркуляция воды

Этот символ означает, что включен насос циркулятора.







Кнопки:



 : Кнопка для выбора требуемой температуры  или значения таймера .

 или  : повысить или понизить значения требуемой температуры и таймера.

 : Запустить или остановить нагреватель или таймер.

ЭКСПЛУАТАЦИЯ ЦИРКУЛЯТОРА

1. Если на экране появляется символ , температуру можно задать с помощью кнопок  или .
2. Кнопка  активирует насос и процесс нагрева.
3. Нажмите кнопку , чтобы отобразить символ  на экране.



Значение таймера можно задать с помощью кнопок  или .

Значение таймера можно задавать различными способами:

- a) Если уже достигнута заданная температура:

Нажмите кнопку , таймер запустится автоматически (начинает мигать двоеточие).

- b) Если еще не достигнута заданная температура:

Нажмите кнопку , символ таймера  начинает мигать. Таймер автоматически запускается при достижении заданной температуры.

Примечание: При повторном  нажатии кнопки будет автоматически запущаться таймер, несмотря на то, что не достигнута

заданная температура (начинает мигать двоеточие).

4. Циркулятор издает звуковой сигнал во время достижения заданной температуры.
Теперь устройство готово для начала процедуры приготовления пищи методом сувид.
5. Поместите продукты питания в вакуумной упаковке в воду и запустите таймер, если еще не был активирован автоматический запуск (см. главу 3b выше).
6. По истечении времени циркулятор издает звуковой сигнал до тех пор, пока кнопка  не будет нажата.

Примечание: При помещении упакованного продукта питания в воду температура может уменьшиться на короткое время. Процесс нагрева активируется автоматически для повторного нагрева воды, чтобы установить требуемую температуру.

Рекомендация: Для быстрого первоначального нагрева воды, пожалуйста, используйте теплую воду из крана.

Перед помещением продукта питания в вакуумной упаковке в теплую воду, убедитесь в том, что он уже разогрет до умеренной температуры, чтобы предотвратить его повреждение в результате перепада высоких температур!

ПОИСК И УСТРАНЕНИЕ НЕИСПРАВНОСТЕЙ

Неисправность	Причина	Решение
Не функционирует ЖК-дисплей.	<p>1 Не подключен кабель питания.</p> <p>2 Не включен выключатель питания.</p> <p>3 Нарушение напряжения питания.</p>	<p>1 Подключите устройство.</p> <p>2 Включите выключатель питания.</p> <p>3 Проверьте состояние предохранителя электрической сети.</p>
Устройство не нагревается.	<p>1 Требуемая температура ниже фактической температуры.</p>	<p>1 Проверьте настройки.</p>
Температура воды гораздо превышает требуемое значение.	<p>1 Программная ошибка.</p> <p>2 Неисправен датчик температуры.</p> <p>3 Засорен насос циркулятора.</p>	<p>1 Перезапустите устройство путем включения/выключения.</p> <p>2 Обратитесь в сервисный центр.</p> <p>3 Проверьте всасывающее и водовыпускное отверстие насоса.</p>
На дисплее отображается «H2O» .	<p>1 Слишком низкий уровень воды.</p> <p>2 Защемлен датчик уровня.</p>	<p>1 Доливайте воду, пока ее уровень не превысит отметку MIN.</p> <p>Перезапустите устройство (путем включения/выключения)</p> <p>2 Проверьте состояние датчика уровня воды, открыв заднюю панель.</p>
Совсем ничего не функционирует.	<p>1 Активирована защита от тепловой перегрузки.</p>	<p>1 Нажмите кнопку с задней стороны.</p>

ОБРАЩЕНИЕ И ТЕХОБСЛУЖИВАНИЕ

1. Отключите устройство от электрической сети и перед его очисткой подождите, пока нагреватель не остынет.
2. Откройте щелчком заднюю панель, откиньте ее полностью и снимите. Вытяните металлическую защитную сетку из направляющих пазов.
3. Протрите нагревательный элемент и корпус влажной тканью.
 - Сильно окаменевшая накипь может быть удалена с помощью уксуса или размягчителя слабого действия.
4. Заново соберите устройство.
5. Храните устройство в вертикальном положении, когда оно не находится в эксплуатации.
6. Не открывайте устройство, когда оно повреждено или неисправно.
 - Обратитесь в сервисный центр или к вашему агенту по продажам!
7. Регулярно проводите очистку от накипи для обеспечения оптимальной теплоотдачи.
8. Регулярно меняйте воду в резервуаре!

УТИЛИЗАЦИЯ



Упаковка для продуктов питания изготовлена из перерабатываемого материала. Упаковочный материал можно передавать в муниципальные пункты сбора для вторичной переработки.



Старые устройства запрещено утилизировать вместе с бытовыми отходами! В соответствии с правовыми нормами старые устройства необходимо утилизировать надлежащим образом. Материалы многократного использования подвергаются переработке, а утилизация самого устройства осуществляется экологически чистым способом. Дополнительную информацию могут предоставить соответствующие муниципальные власти или местное предприятие по утилизации отходов.

ЭКОНОМИЯ ЭЛЕКТРОЭНЕРГИИ



Электричество может непреднамеренно использоваться, если устройство подключено к электрической сети. По этой причине мы рекомендуем вам всегда отключать устройство от электрической сети и таким образом экономить электроэнергию.

Авторское право © 2015 vac-star.com

Все права защищены.